

RENAULT MEGANE E-TECH

100 % eléctrico



sal a la carretera en modo eléctrico

Renault Megane E-Tech 100 % eléctrico combina el placer de conducir y altas tecnologías para ofrecer una experiencia de movilidad innovadora.



Para ofrecerte estas sensaciones, solo teníamos que superar los límites, y lo hemos hecho.

220 caballos

de 0 a 100 km/h en 7,4 s

hasta 480 km WLTP de autonomía⁽¹⁾

sistema openR link con Google integrado⁽²⁾

440 litros de volumen de maletero

más de 30 sistemas avanzados de ayuda a la conducción

(1) 480 km en versión evolution, en ciclo WLTP, autonomía real en función de las condiciones de conducción (tipo de vía, condiciones de conducción y climatología) y hasta 300 km de autonomía en autopista / fuente interna Renault 2022. (2) Google, Google Maps, Google News, Waze y las demás marcas son propiedad de Google LLC.

menú interactivo

01. diseño

02. autonomía y carga

03. multimedia

04. habitabilidad

**05. sistemas avanzados
de ayuda a la conducción**

06. personalización

descarga el PDF



equipamientos y motorizaciones

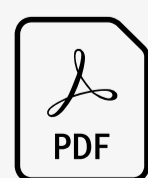

accesorios

puro diseño

Las líneas sensuales y elegantes de Renault Megane E-Tech 100 % eléctrico combinan la compacidad de una berlina y la vitalidad de un deportivo. Sus proporciones únicas y sus grandes ruedas de 20" marcan una personalidad innovadora.



El estilo es omnipresente, con su color rojo deseo combinado con un techo negro brillante, una firma luminosa frontal full LED y una moldura 3D muaré en la parte trasera.



ergonomía reinventada

Diseñado para satisfacer todas las necesidades del conductor, el nuevo cockpit cuenta con una de las superficies digitales a bordo más amplias: el openR de 774 cm² distribuido en dos pantallas de 12''⁽¹⁾.

Agrupados alrededor del volante, los controles son fácilmente accesibles. La ergonomía es perfecta y ofrece una conducción más serena.



revestimiento de materiales reciclados en tapizados y paneles de puertas.

(1) según versión.

[configurar y encargar →](#)

pura sensación eléctrica

Sentirás la secuencia vigorosa, lineal e intensa de las aceleraciones: con el motor de 220 cv, solo necesitas 7,4 segundos para pasar de 0 a 100 km/h

Con su chasis dinámico y su bajo centro de gravedad, las sensaciones de conducción se maximizan. Renault Megane E-Tech 100 % eléctrico revela su ADN deportivo.



Gestiona los 4 niveles de frenada regenerativa con las levas en el volante: al desacelerar, recuperas energía.



en el volante se agrupan los principales mandos del vehículo: ayudas a la conducción, gestión de llamadas, activación del reconocimiento de voz



pantalla de 12,3" personalizable según el modo de conducción: sport para ganar potencia y capacidad de respuesta

480 km de autonomía⁽¹⁾

Fruto de las innovaciones en investigación y desarrollo, Renault Megane E-Tech 100 % eléctrico supera los límites de las prestaciones y la eficiencia: distribución del peso, gestión optimizada de la energía, centro de gravedad muy bajo.



Su nueva plataforma alberga una batería ultraplana de 60 kWh y un motor eléctrico compacto de 160 kW⁽²⁾ para una autonomía WLTP de hasta 480 km⁽¹⁾.

diseño aerodinámico

Las líneas de Renault Megane E-Tech 100% eléctrico se han diseñado para maximizar su aerodinámica y autonomía: altura del vehículo, diseño del techo, neumáticos de flancos estrechos, parachoques esculpidos.

bomba de calor y gestión térmica

Renault Megane E-Tech 100 % eléctrico cuenta con una bomba de calor asociada a un sistema de gestión térmica de la batería y del motor. El conjunto regula automáticamente la temperatura de la batería y el motor, y garantiza el confort térmico del habitáculo sean cuales sean las condiciones climáticas exteriores.

peso ideal

Renault Megane E-Tech 100 % eléctrico, gracias a sus puertas de aluminio, es uno de los vehículos eléctricos más ligeros de su categoría (1624 kg), y ofrece una mayor autonomía a potencia equivalente.

autonomía⁽³⁾

autonomía confort:
hasta 480 km

autonomía urbana:
hasta 320 km

(1) en versión evolution en ciclo WLTP. (2) también disponible con batería de 40 kWh con motor de 94 kW. (3) en ciclo WLTP, autonomía real en función de las condiciones de conducción (tipo de vía, condiciones de conducción y climatología) y hasta 300 km de autonomía con batería confort / fuente interna Renault 2023.

02. autonomía y carga

recaraga fácilmente

Renault Megane E-Tech 100 % eléctrico ofrece una versatilidad de carga única en el mercado: en casa, en empresas y en la carretera.



carga en casa, en el trabajo o en cualquier otro lugar

carga AC 22 kW máxima con la batería autonomía confort⁽¹⁾

Carga tu Renault Megane E-Tech 100 % eléctrico fácilmente en casa⁽²⁾ con un cargador de pared o una toma reforzada de 3,7 kW. En exteriores, aprovecha la red pública para recuperar el 50 % de la autonomía en poco más de 2 horas en las estaciones de carga de 22 kW en la batería de autonomía confort.

aplicación My Renault

Controla la autonomía en cualquier momento; activa la carga a distancia o prográmala en las horas valle.

Mobilize Power Solutions

Solicita tu solución de carga y su instalación. Instala un cargador Mobilize Powerbox Uno+ en casa o una toma reforzada para cargar tu vehículo con facilidad. Solicita tu solución de carga en la red Renault, un experto lo instalará antes de la entrega de tu Renault Megane.

Mobilize Smart Charge

Carga de forma inteligente y paga menos. Esta aplicación de carga gratuita te ayuda a ahorrar dinero cargando automáticamente tu Renault durante las horas valle, cuando la electricidad es más barata y más sostenible.

carga en autopista

carga rápida DC

Para trayectos más largos, 30 minutos de carga en un punto de carga rápida te permitirán conducir durante 1 hora y 30 minutos⁽³⁾.

aplicación My Renault

Localiza los puntos de carga públicos más cercanos a tu destino.

Mobilize Charge Pass⁽⁴⁾

Agiliza la carga en la carretera y paga menos. Carga tu Renault Megane de manera fácil y rápida mientras viajas con un pase para acceder a la red de carga más amplia de Europa y a precios atractivos.



Plug Inn
Únete a la red de carga eléctrica entre particulares

Plug Inn es una aplicación desarrollada por Renault para vehículos eléctricos de todas las marcas.



(1) en opción según el país. (2) oferta Mobilize Power Solutions. Si deseas obtener más información sobre los servicios Mobilize, visita la página servicios Mobilize. (3) con una velocidad media de aproximadamente 110 km/h. (4) a partir de ahora, se integra el Mobilize Charge Pass en la tarjeta visa Mobilize.

Renault Megane E-Tech 100% eléctrico viene con un cable modo 3⁽¹⁾ que se puede utilizar en un cargador doméstico⁽²⁾ o un cargador público.

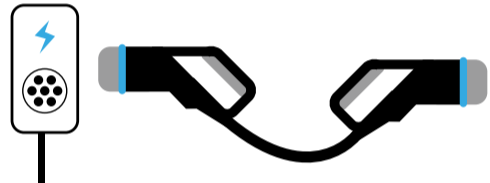
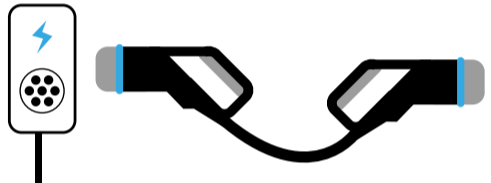
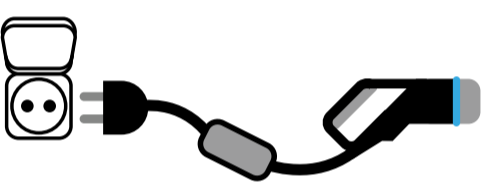
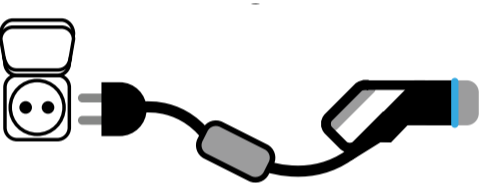
público		doméstico		
cargador público rápido⁽³⁾ DC	cargador público 22 kW AC	cargador doméstico⁽²⁾ 7,4 kW AC	toma doméstica reforzada 3,7 kW AC	toma doméstica convencional 2,3 kW AC
cable unido al punto de carga	cable de modo 3 trifásico incluido en la compra	cable de modo 3 monofásico incluido en la compra	cable de modo 2 estándar o "Flexicharger" opcional	cable de modo 2 "Flexicharger" opcional
				

autonomía confort

15 al 80 % → 32 min | 15 al 80 % → 1 h 50 min | 15 al 80 % → 6 h 01 min | 15 al 80 % → 11 h 36 min | 15 al 80 % → 19 h 48 min |

autonomía urbana

15 al 80 % → 35 min | 15 al 80 % → 1 h 07 min | 15 al 80 % → 4 h 02 min | 15 al 80 % → 7 h 55 min | 15 al 80 % → 13 h 32 min |

Haz una simulación de la autonomía y el tiempo de carga

(1) cable modo 3 monofásico. (2) oferta Mobilize Power Solutions. Si deseas obtener más información sobre los servicios Mobilize, visita la página servicios Mobilize o llama al 900 85 85 25. (3) las potencias máximas y los tiempos de carga comunicados se basan en condiciones óptimas de carga a nivel del vehículo y del terminal (potencia máxima). La potencia máxima aceptada por la batería (principalmente en carga de DC) varía en función del estado de carga de la batería y de la temperatura exterior. 85 kW para una batería de autonomía urbana y 130 kW para una batería de autonomía confort.

configurar y encargar →

Interfaz de nueva generación openR y openR link

Con la nueva pantalla openR de 774 cm², disfruta de una de las mayores superficies digitales a bordo.

Para ofrecerte la mejor experiencia de conducción conectada, Renault ha optado por integrar Google⁽¹⁾⁽²⁾ al nuevo sistema multimedia inteligente openR link⁽¹⁾. Hay más de 50 aplicaciones disponibles⁽¹⁾, incluidos 11 socios Renault con Google Play⁽³⁾.



8 esquemas de colores para elegir, imagen de alta definición con reducción de brillo y más colores

Aprovecha el planificador de trayectos actualizado en tiempo real para simplificar tu viaje en vehículo eléctrico con Google Maps⁽²⁾.

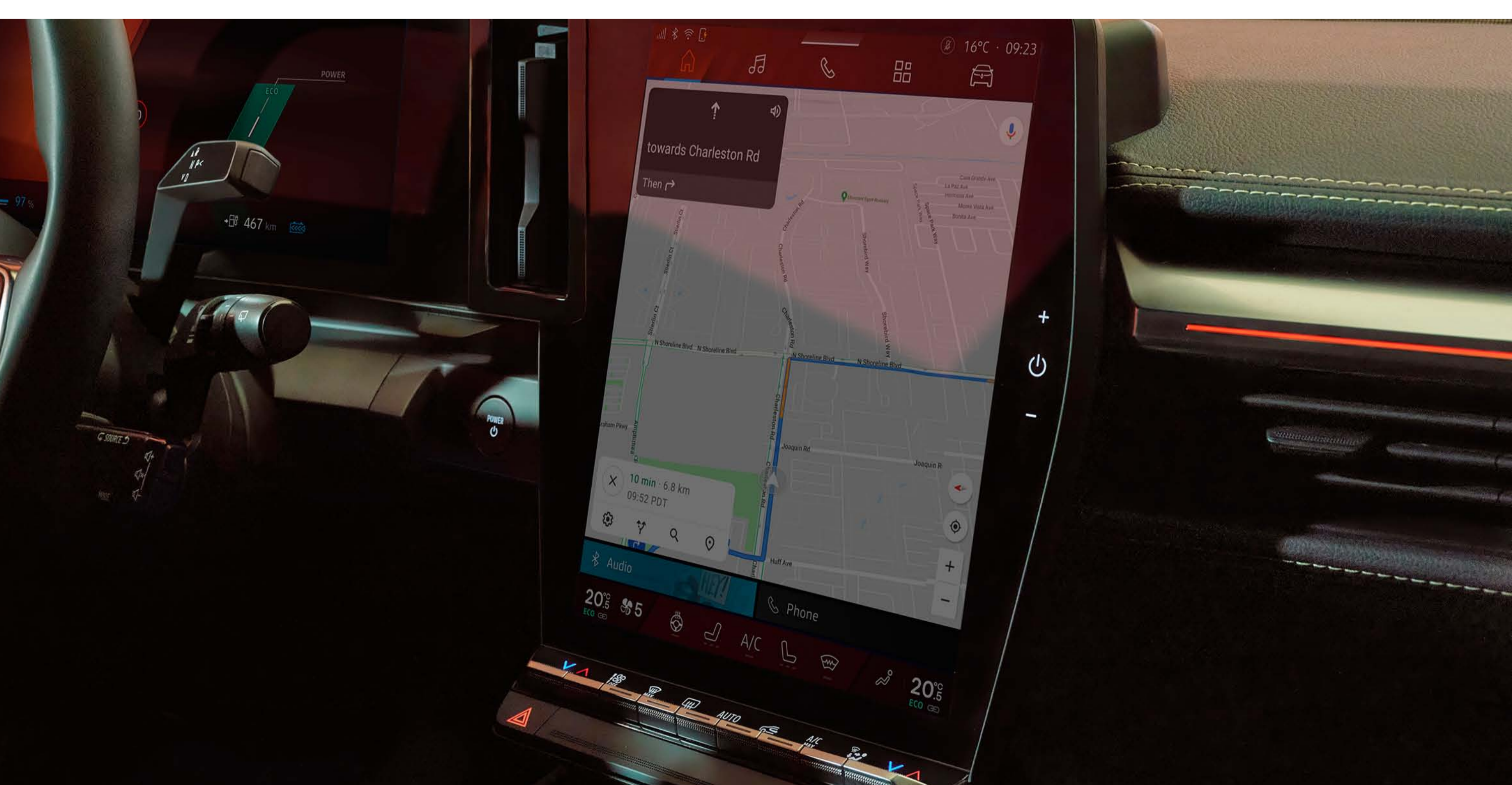

planificador de trayectos en vehículo eléctrico

En la carretera, el sistema sugiere rutas adaptadas en función de los puntos de carga disponibles y de la autonomía de la batería. Si surge un obstáculo en la carretera, la ruta se recalcula automáticamente y ofrece otros puntos de carga según el nuevo itinerario.

cargador

Información sobre la disponibilidad y potencia de los puntos de carga.

optimización de la carga

Preacondicionamiento⁽⁴⁾ de la temperatura de la batería para una carga más rápida.

experiencia personalizada

Se adapta a tus hábitos y preferencia de uso.

Con el asistente de voz⁽²⁾, solo tienes que decir: «¡Ok, Google, baja el aire acondicionado!»



Google Play te permite disfrutar de más de 50 aplicaciones: música, podcasts, audiolibros, Spotify

Waze, SongPop para Renault, Amazon Music y más de 50 aplicaciones⁽¹⁾ con contenidos exclusivos están disponibles a través de Google Play⁽³⁾.



Waze es una aplicación de navegación comunitaria que comparte información en tiempo real. Conduce más tranquilo con Waze.

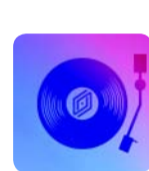

Aporta un poco de ritmo a tus viajes en coche con nuestro juego musical **SongPop** for Renault. ¡Juega en familia o con amigos y redescubre los mejores títulos musicales!



Sal a la carretera y escucha listas de reproducción y más en **Amazon Music**, incluido en tu suscripción a Amazon Prime.



Recibe todas las noticias deportivas en directo en tu coche con la aplicación **L'Équipe** for Renault.



Vivaldi browser es un navegador web eficaz, rápido y respetuoso con la privacidad.



Accede a todas tus emisoras de radio favoritas en directo, a cualquier hora, en Francia o en el extranjero, gracias a **Radioplayer**.



Kabriol es la primera guía turística audiogeolocalizada para niños. Cientos de historias e información geolocalizada para mantenerlos ocupados en el coche.



Descubre las historias que te rodean gracias a las burbujas sonoras geolocalizadas de **Karacal**. Haz de cada viaje una nueva aventura.



¿Listos para jugar? ¡Te esperan cuestionarios, acertijos y desafíos! Con Renault y **Les Incollables**®, viajar es un momento de compartir para toda la familia.



Con **EasyPark**, planifique y reserve su aparcamiento entre millones de plazas en toda Europa. Introduce la dirección de destino o navega con el mapa.



Sybel es una plataforma única para encontrar sus podcasts favoritos, descubrir creaciones originales exclusivas, audiolibros, documentales inéditos, etc.

(1) según versión. (2) los servicios conectados My Renault, Google Maps y Google Assistant se ofrecen durante 5 años a partir de la fecha de entrega del vehículo. Google, Google Maps y Google Assistant son propiedad de Google LLC. (3) el uso de las aplicaciones descargadas de Google Play requiere un plan de datos dedicado. Para ello, comparte la conexión de tu teléfono con tu Renault. También puedes suscribirte a una oferta de pago con nuestro socio Orange (oferta sin compromiso) con los primeros 3 GB gratuitos (válidos durante 6 meses). (4) disponible en las versiones techno e iconic con programación de la estación de carga en Google Maps. Google, Google Maps, Google News, Waze y las demás marcas son propiedad de Google LLC.

La aplicación My Renault simplifica tu vida diaria: preacondicionamiento de la temperatura del habitáculo, programación de la carga, planificación de tus viajes con integración automática de los puntos de carga, visualización de la autonomía restante y localización de terminales cercanos.

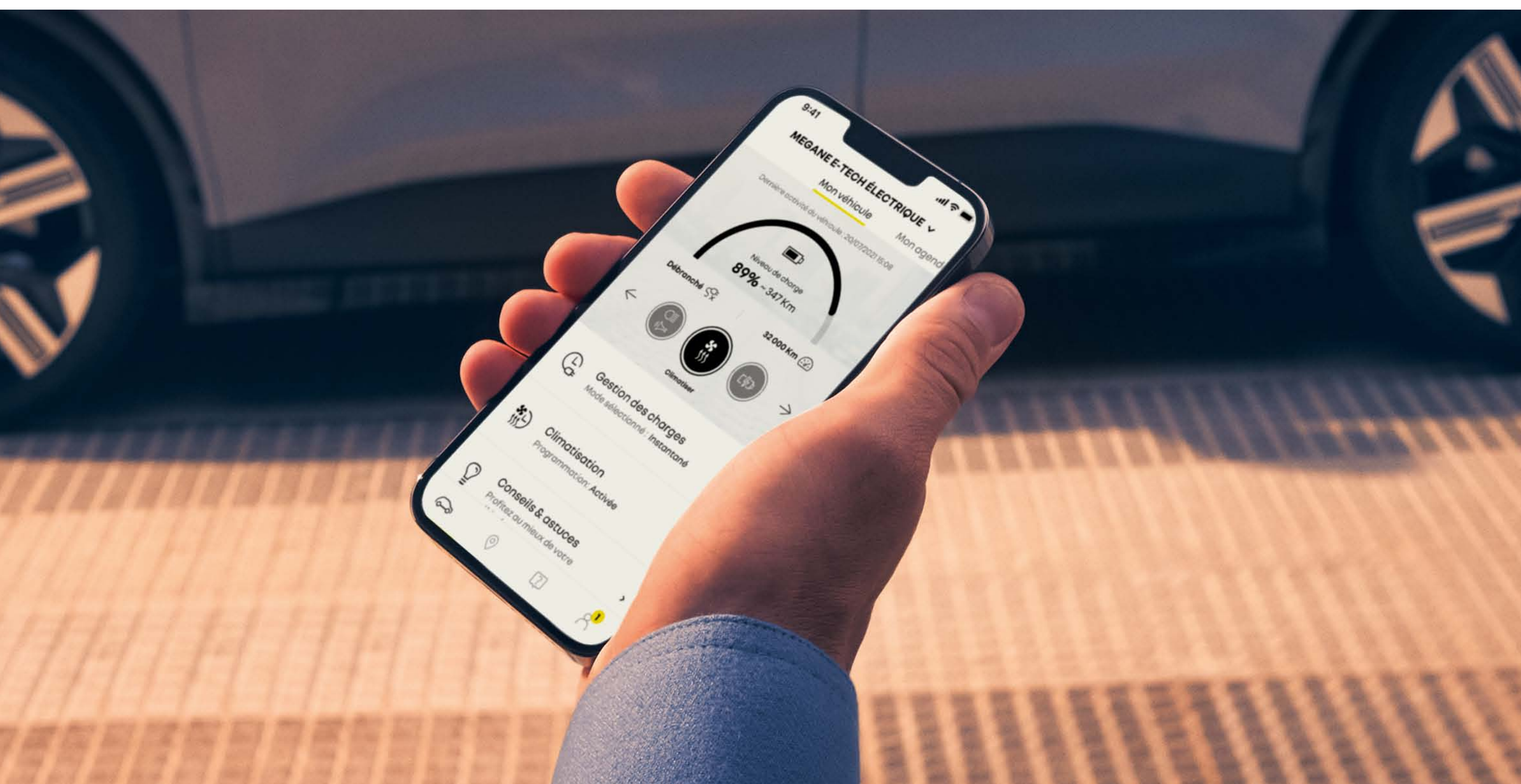

sonido de alta fidelidad Harman Kardon

Gracias a la tecnología de efecto envolvente desarrollada por Renault, el habitáculo está perfectamente insonorizado.

El nuevo sistema Harman Kardon* proporciona una experiencia inmersiva para todos los pasajeros. Desarrolla una potencia total de 410 W.

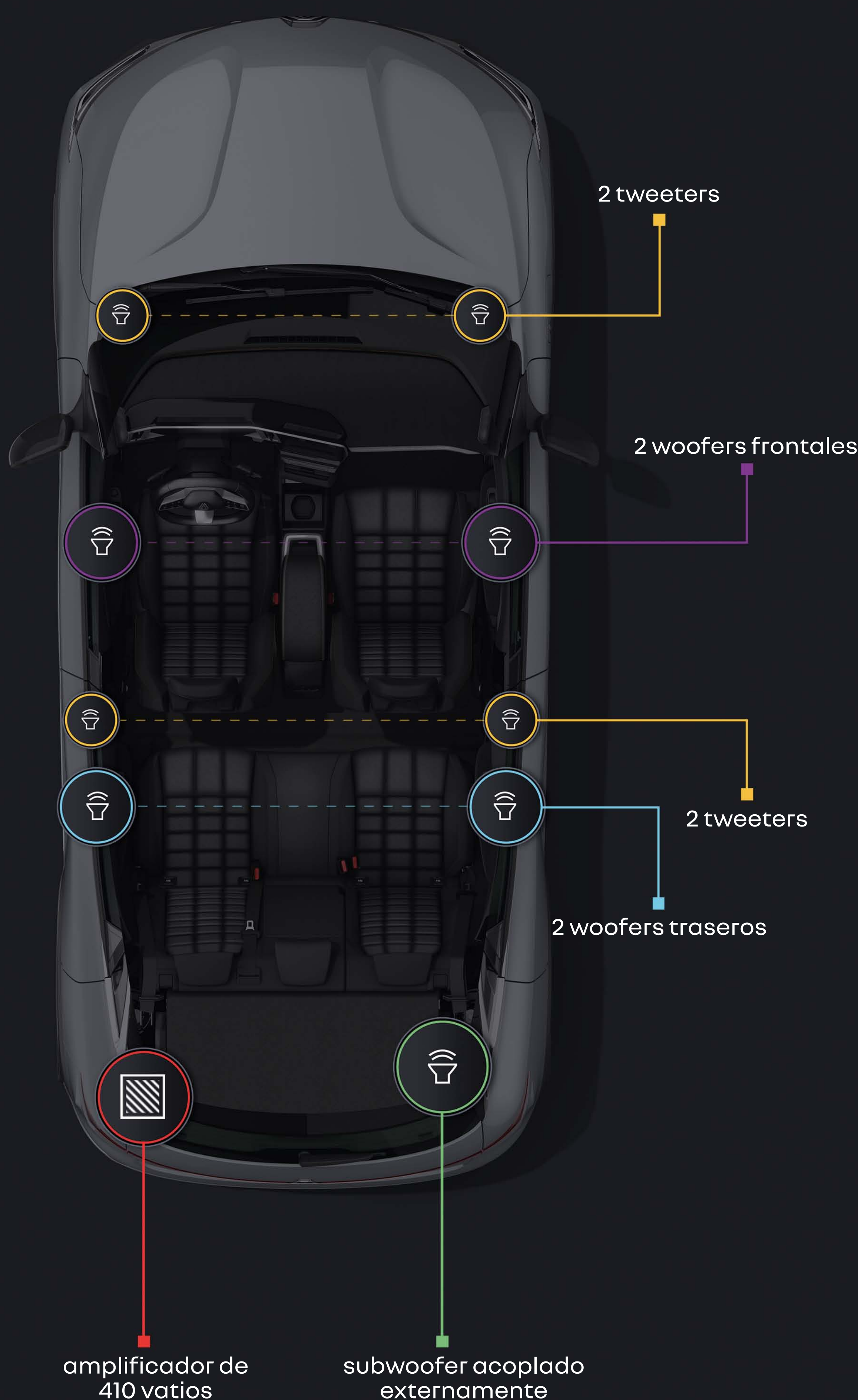

* opcional en versión techno y de serie en versión iconic.

[configurar y encargar →](#)

440 litros de volumen de maletero

Liberado de los cables de carga, que disponen de su propio espacio de organización en el doble fondo, el maletero ofrece un volumen de carga de 440 litros.



La plataforma diseñada específicamente para vehículos eléctricos ofrece un suelo totalmente plano gracias a la ausencia de túnel de transmisión. El espacio disponible está optimizado: 33 litros de espacio de almacenamiento en el habitáculo.

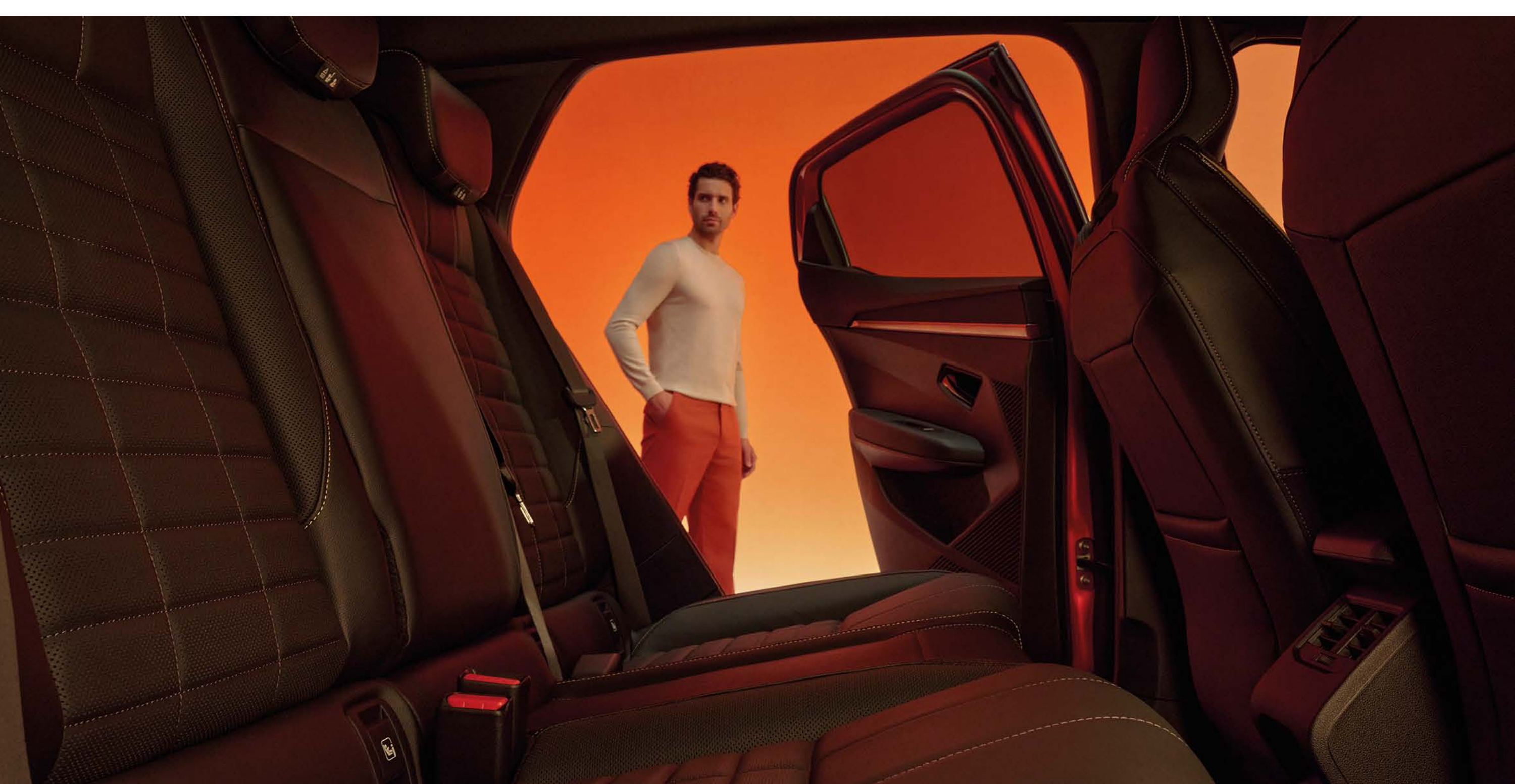

209 mm de radio a la altura de las rodillas en la parte trasera

[configurar y encargar →](#)

05. sistemas avanzados de ayuda a la conducción



más de 30 sistemas avanzados de ayuda a la conducción

En el marco del programa «Human First», Renault Megane E-Tech 100 % eléctrico está equipado con más de 30 sistemas avanzados de ayuda a la conducción.

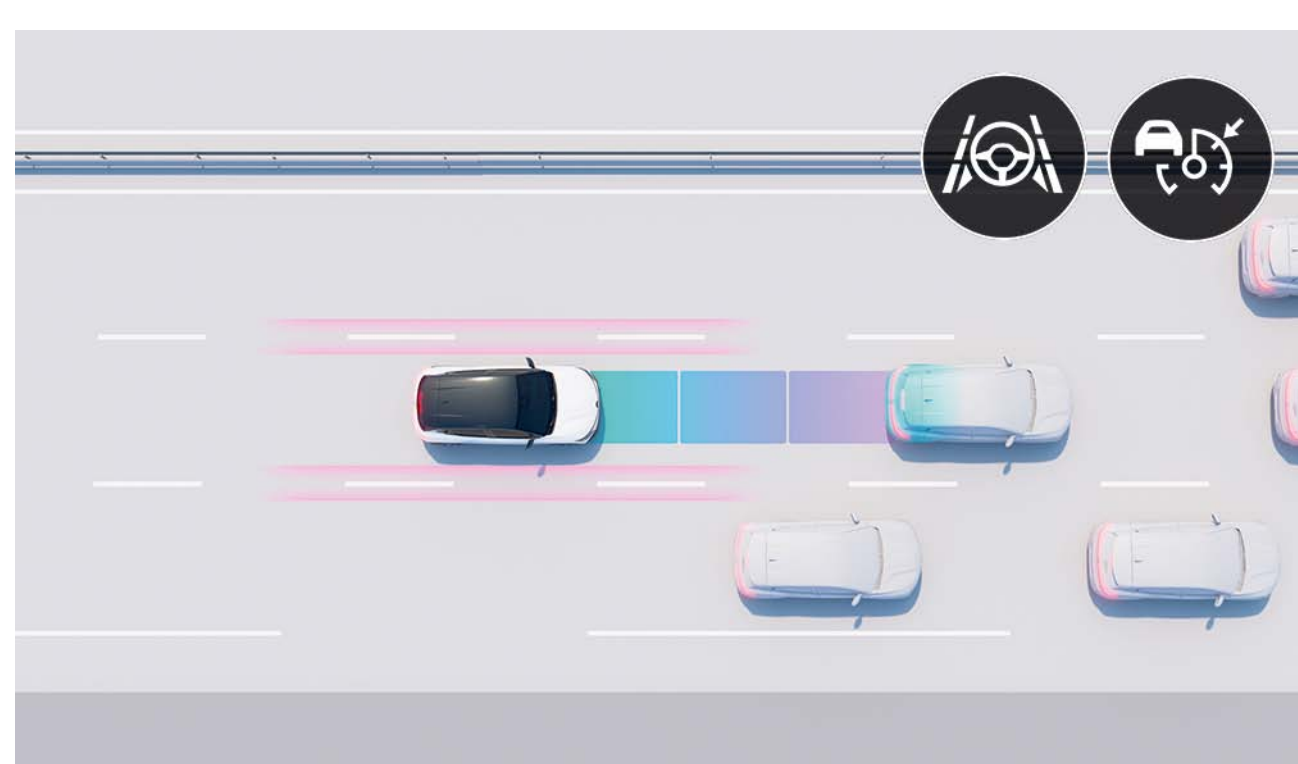

active driver assist

Regula la velocidad teniendo en cuenta el entorno de circulación, mantiene las distancias de seguridad y garantiza el centrado en el carril. En un tráfico ralentizado, el vehículo se detiene y arranca automáticamente.



cámara 3D de visión 360°

Las 4 cámaras, cuyas imágenes recomponen el entorno directo del vehículo en 360°, permiten realizar las maniobras sin esfuerzo.



visión trasera por cámaras

Hay una cámara situada en la parte trasera del techo asociada a un sistema de cámara de visión trasera. El retrovisor interior proporciona una visión clara, incluso con pasajeros altos en la parte trasera.

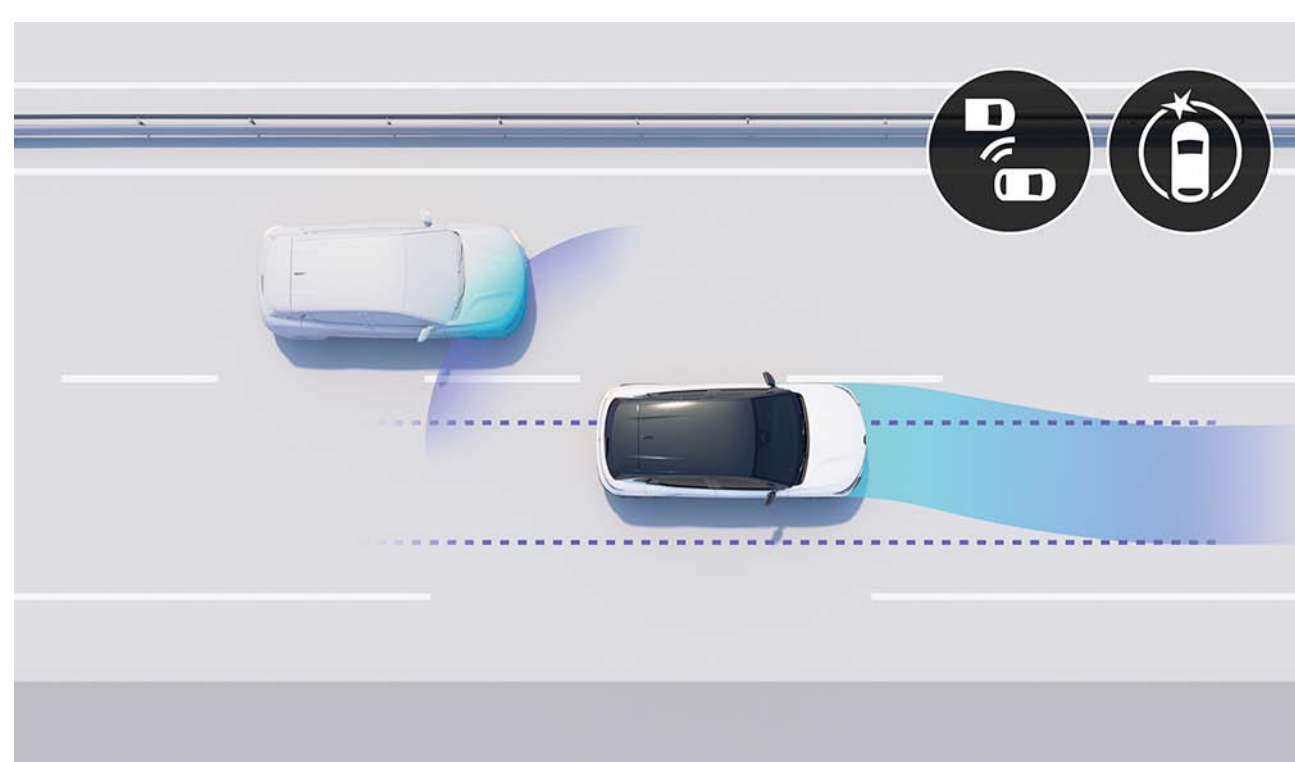

detección trasera con corrección de trayectoria de emergencia

Al cambiar de carril, el vehículo te avisa de una posible colisión con un vehículo que adelanta por el carril adyacente. En caso de probabilidad de colisión, realiza una corrección automática del rumbo de emergencia.

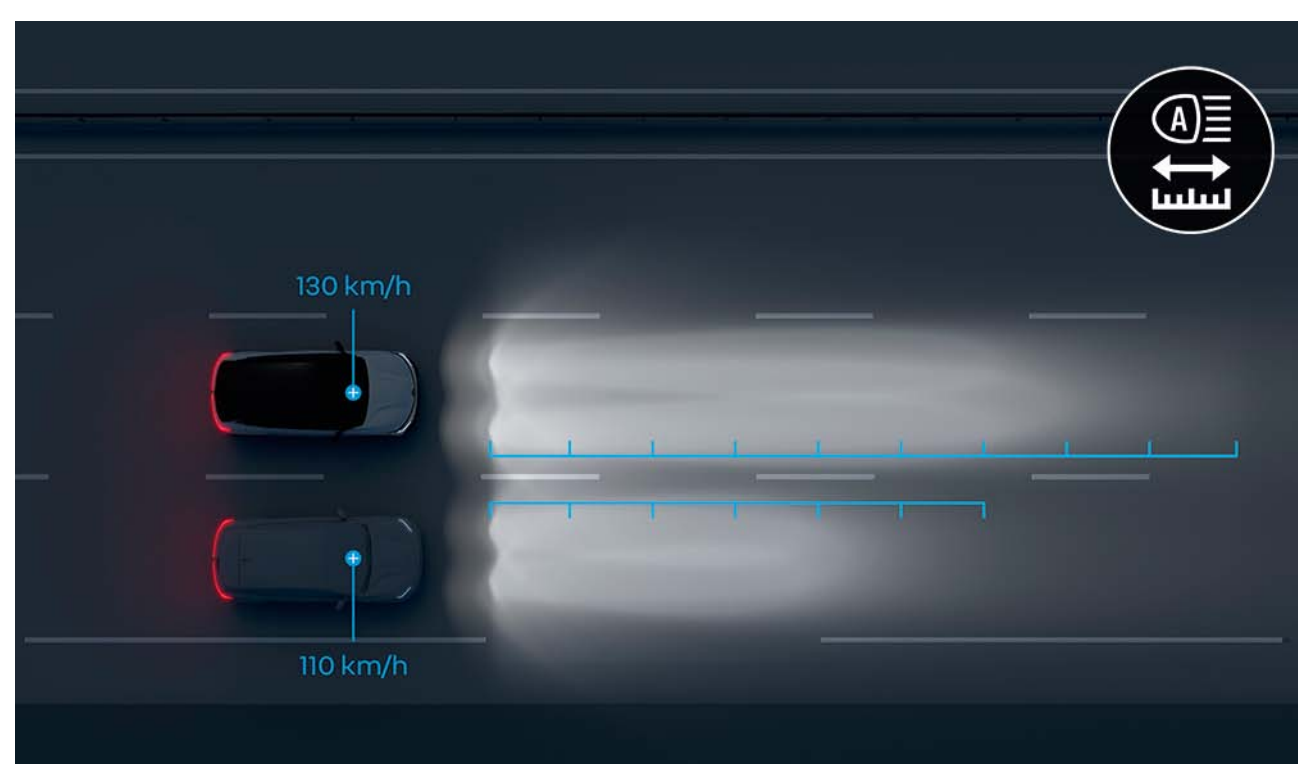

luces LED adaptive vision

El sistema ajusta automáticamente el alcance y la anchura del haz delantero en función de las condiciones del tráfico (velocidad, giros) y de las condiciones meteorológicas, para aumentar la seguridad y el confort de conducción.



aviso de salida de estacionamiento en marcha atrás

Avisa en caso de que haya obstáculos en el ángulo trasero del vehículo.

ayudas a la conducción

- active driver assist
- ayuda al arranque en pendiente
- cambio automático de luz de carretera/luz de cruce
- faros LED adaptive vision (con función antiniebla integrada)
- limitador de velocidad
- regulador de velocidad adaptativo
- regulador de velocidad adaptativo inteligente
- regulador de velocidad
- visión trasera por cámaras

ayudas al aparcamiento

- ayuda al aparcamiento trasera
- ayuda al aparcamiento delantera
- ayuda al aparcamiento lateral
- cámara 3D de visión 360°
- cámara de visión trasera
- full park automático
- retrovisores inclinables en marcha atrás

ayudas a la seguridad

- alerta de distancia de seguridad
- aviso de salida de carril
- safe exit para ocupantes
- asistente de mantenimiento de carril
- vigilancia de la atención del conductor
- detector de ángulo muerto
- aviso de salida de estacionamiento en marcha atrás
- corrección de trayectoria de detección delantera
- corrección de trayectoria de detección trasera
- frenada de emergencia asistida marcha atrás
- frenada de emergencia asistida en intersección
- frenada de emergencia asistida (peatón/ciclista/vehículo)
- reconocimiento de las señales de tráfico
- reconocimiento de las señales de tráfico con alerta de exceso de velocidad

[configurar y encargar →](#)

06. personalización

colores



blanco glaciar (ob)



gris zinc (n)



gris pizarra (pm)



azul noche (pm)



rojo deseo (pm)



negro brillante (pm)

ob: opaco barniz.
n: nacarado.
pm: pintura metalizada.
fotos no contractuales.

06. personalización

personalización exterior



techo negro brillante

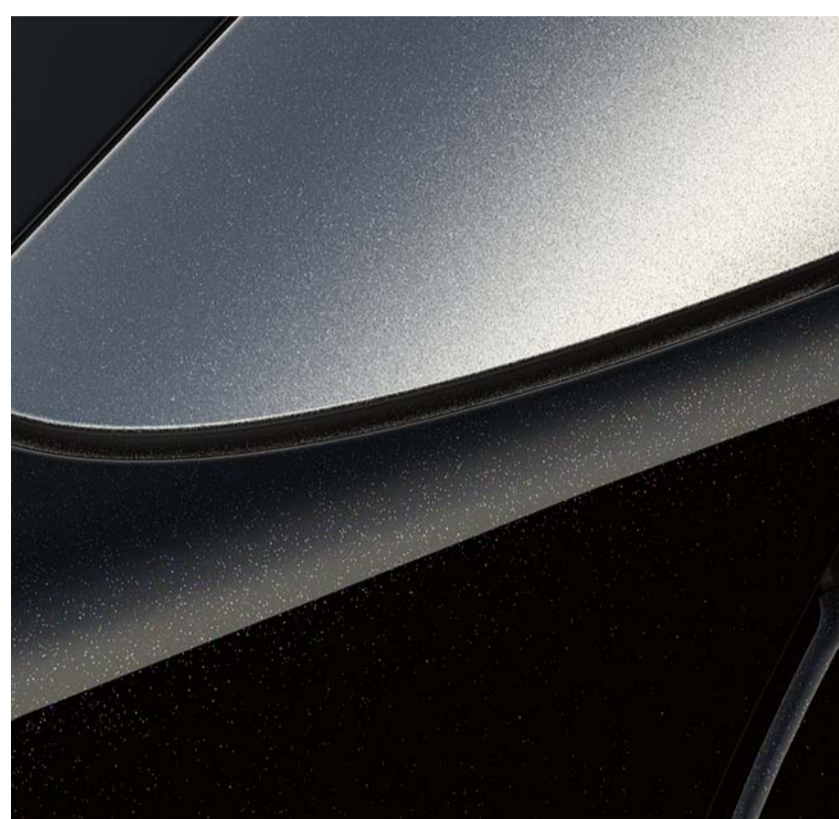

techo gris pizarra

combinaciones posibles de color del vehículo y color del techo

color del vehículo / color del techo	tono de la carrocería	negro brillante	gris pizarra
gris zinc	sí ⁽¹⁾⁽²⁾	sí ⁽²⁾⁽³⁾	-
blanco glaciar	sí ⁽¹⁾⁽²⁾	sí ⁽²⁾⁽³⁾	-
gris pizarra	sí ⁽¹⁾⁽²⁾	sí ⁽²⁾⁽³⁾	-
negro brillante	sí ⁽¹⁾⁽²⁾	-	sí ⁽²⁾⁽³⁾
rojo deseo	sí ⁽¹⁾⁽²⁾	sí ⁽²⁾⁽³⁾	-
azul noche	sí ⁽¹⁾⁽²⁾	sí ⁽²⁾⁽³⁾	-

(1) en versión evolution. (2) en versión techno. (3) en versión iconic.

configurar y encargar →

06. personalización

ambientes



evolution

- llantas de aluminio de 45 cm (18") oston
- tiradores de puertas delanteras empotrados
- pantalla multimedia de 9"



techno (evolution +)

- llantas de aluminio de 51 cm (20") soren
- pantalla de 12" openR link con navegación y servicios Google
- multi-sense 4 modos (perso/sport/comfort/eco)



iconic (techno +)

- llantas de aluminio de 51 cm (20") enos
- sistema de audio premium Harman Kardon® de 9 altavoces
- Paragolpes con franja F1 delantera y trasera en color dorado claro



descarga el PDF (6 MB) de los ambientes y los equipamientos

06. personalización

tapicería



tapicería textil reciclado
eva rec gris jaspeado



tapicería mixta de
imitación de cuero/textil
reciclado elza rec
gris jaspeado

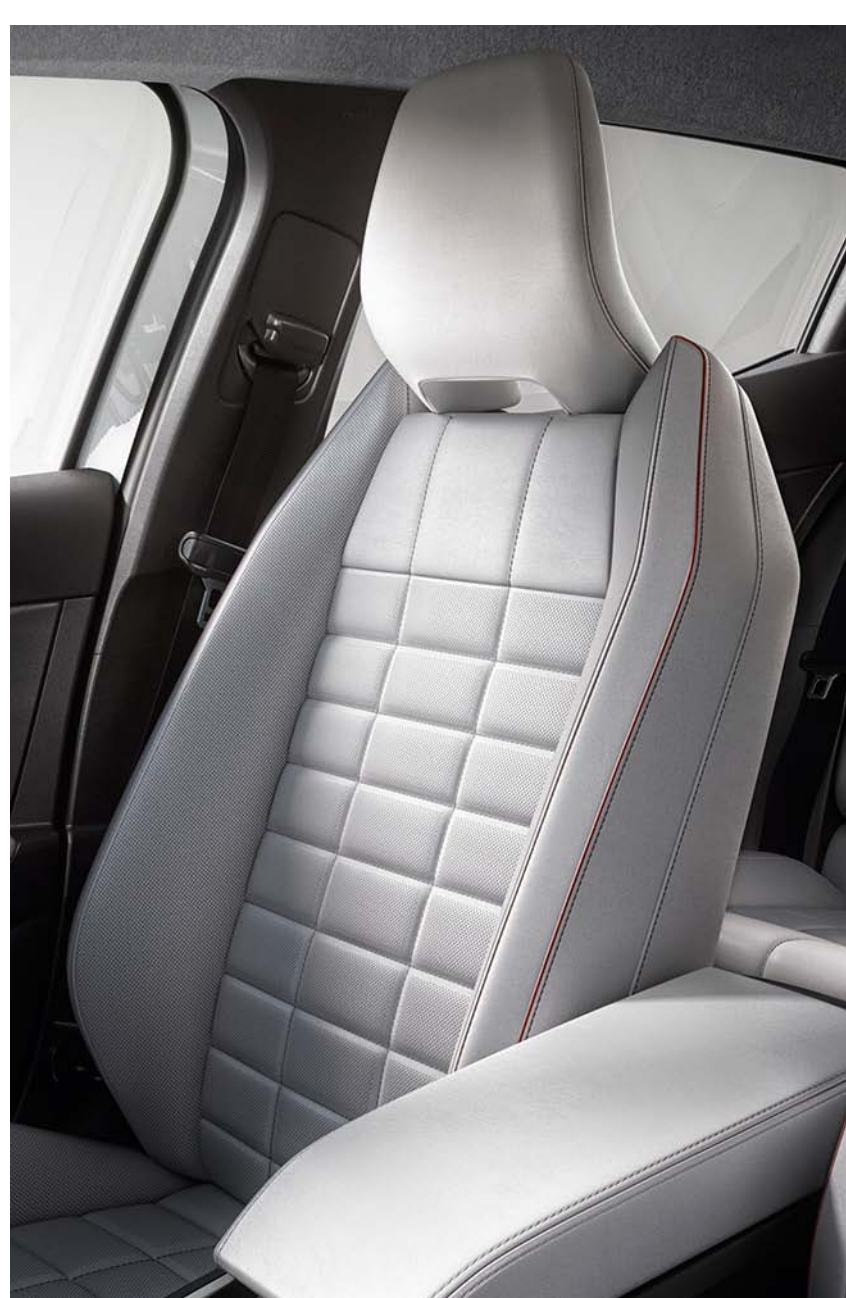

tapicería de cuero* riviera
gris arena claro



tapicería de cuero* riviera
negro titan

llantas



llantas de aleación 18"
oston



llantas de aleación 20"
soren



llantas de aleación 20"
enos

*todos los asientos referidos como asientos de cuero en este documento están compuestos por una parte de auténtico cuero y una parte de tela revestida. Para cualquier precisión sobre los materiales de piel utilizados, puedes ponerte en contacto con tu asesor comercial.

[configurar y encargar →](#)

06. personalización

accesorios



Foto no contractual

enganche, barras de techo y portaesquíes

Remolca o transporta de forma segura portabicicletas, remolques y embarcaciones utilizando el enganche. Las barras de techo permiten añadir un portaesquíes o un portatablas.



adhesivos de personalización del techo

Personaliza tu vehículo, dale un estilo distintivo y enérgico con el estampado creado a partir del nuevo logo de Renault. Su forma hecha a medida se adapta perfectamente a los contornos de la antena tiburón.



doble fondo para guardar el cable

Una bandeja de organización, ideal para tu vehículo eléctrico. Así, todo estará perfectamente accesible y guardado en tu maletero, tanto tus cables de carga como tus objetos.

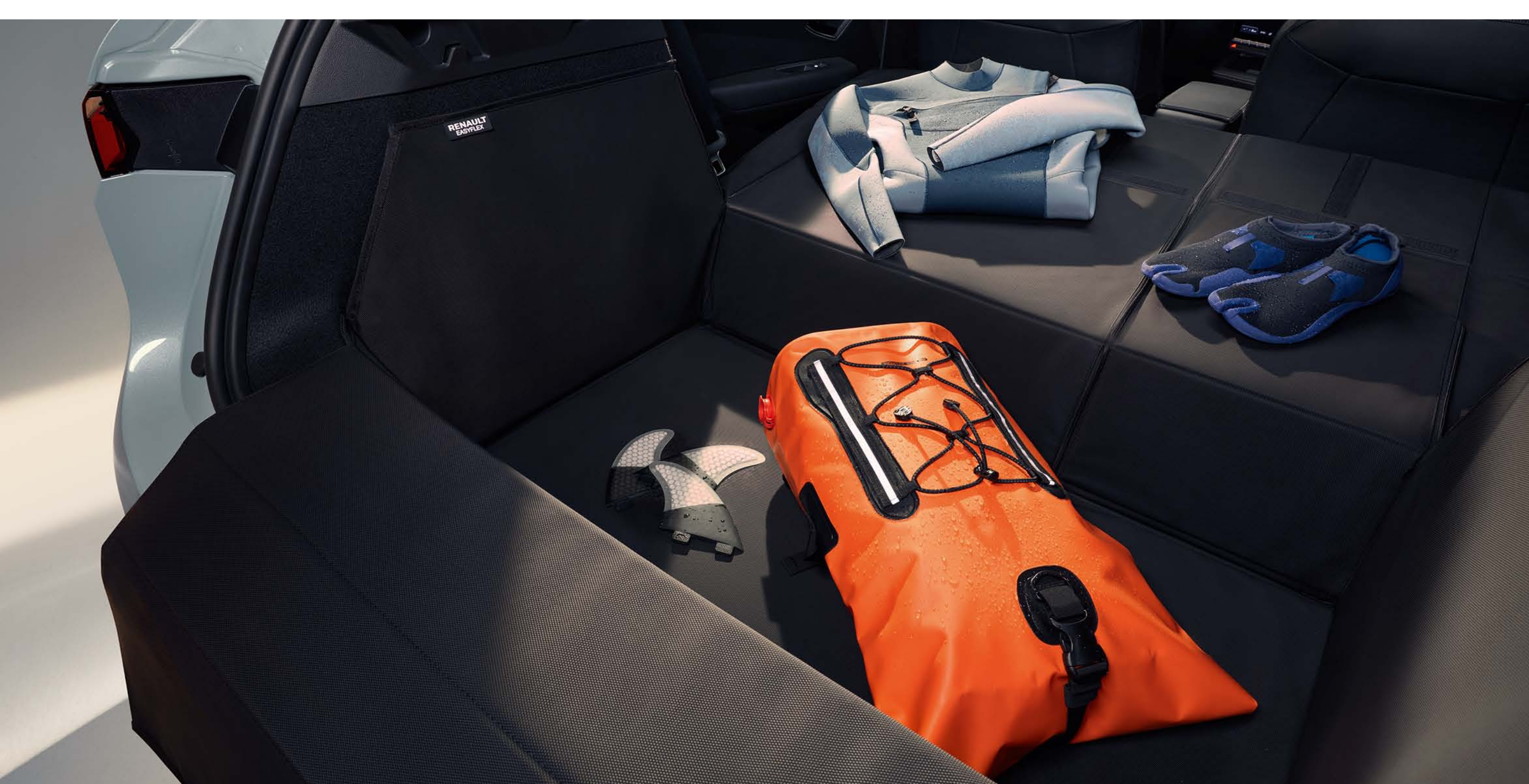

protección de maletero modulable easyflex

Antideslizante e impermeable, protege tu maletero, permite transportar objetos sucios y se adapta a la posición de los asientos traseros.

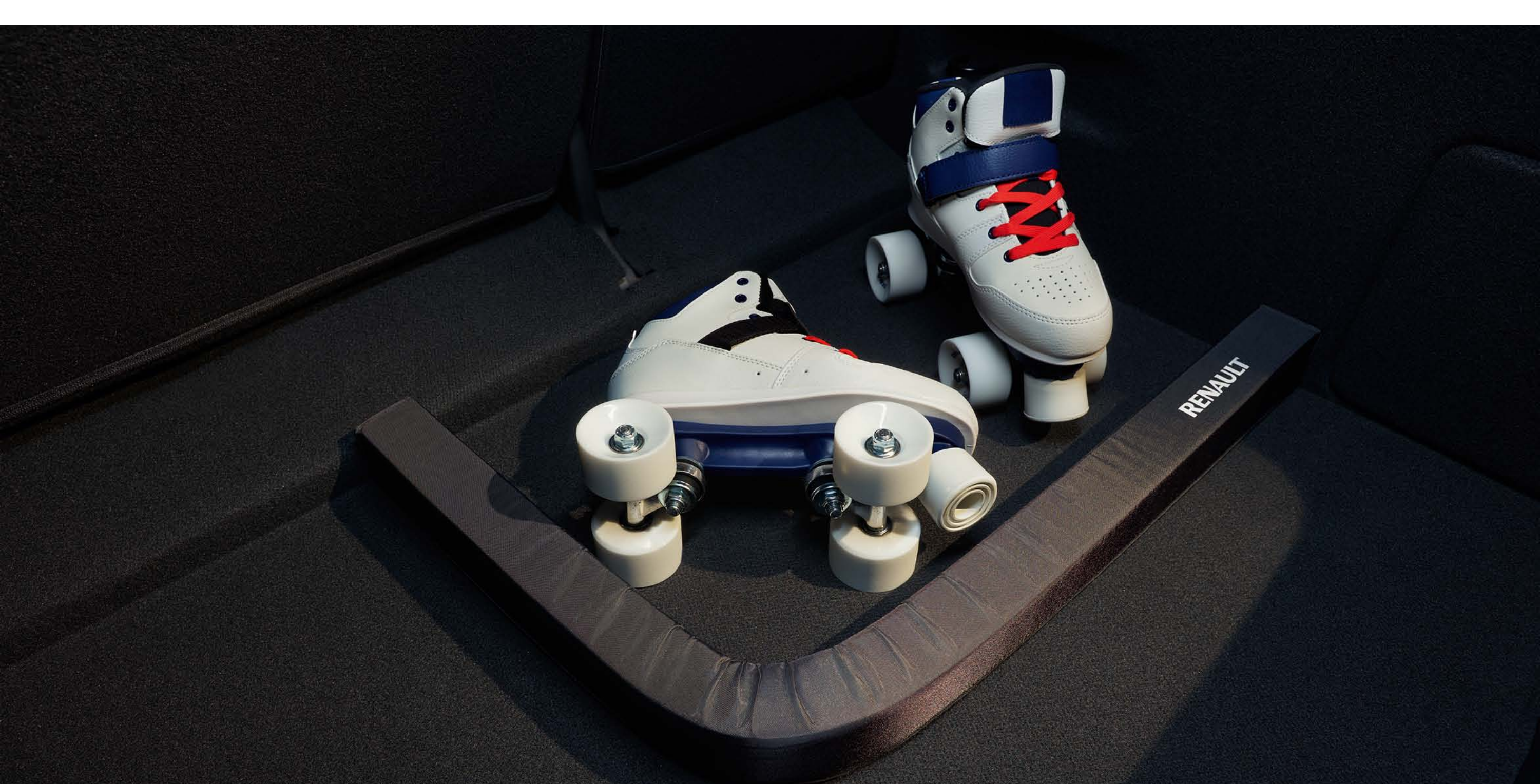

organizador de maletero modulable

Este ingenioso accesorio de organización permite sujetar el equipaje durante el transporte.



**descarga el pdf (6 MB)
del folleto de accesorios**

configurar y encargar →

06. personalización

baterías y motorizaciones

130 cv de autonomía urbana	130 cv de autonomía confort	220 cv de autonomía confort
tipo de batería (kWh)		
40	60	60
número de plazas		
5		
autonomía y consumo		
autonomía homologada en ciclo WLTP (km)⁽¹⁾⁽²⁾		
320	480	480
consumo homologado en ciclo mixto (kWh/km)		
14,3	14,6	14,6
tamaño de ruedas de la versión homologada⁽³⁾		
18"		
capacidad útil de la batería (kWh)		
40	60	60
potencia máx. kW CEE (cv) / a régimen de potencia máx. (rpm)		
130	130	220
par máx. Nm CEE		
250	250	300

(1) en ciclo WLTP, autonomía real en función de las condiciones de conducción (tipo de vía, condiciones de conducción y climatología) y hasta 300 km de autonomía en autopista / fuente interna Renault 2022.
(2) en la homologación WLTP, el valor dado corresponde a la versión del vehículo que ha obtenido el valor óptimo. (3) el tamaño de las llantas puede influir en la autonomía del vehículo.



**descarga el PDF (6 MB) de las
baterías y motorizaciones**

dimensiones y volúmenes

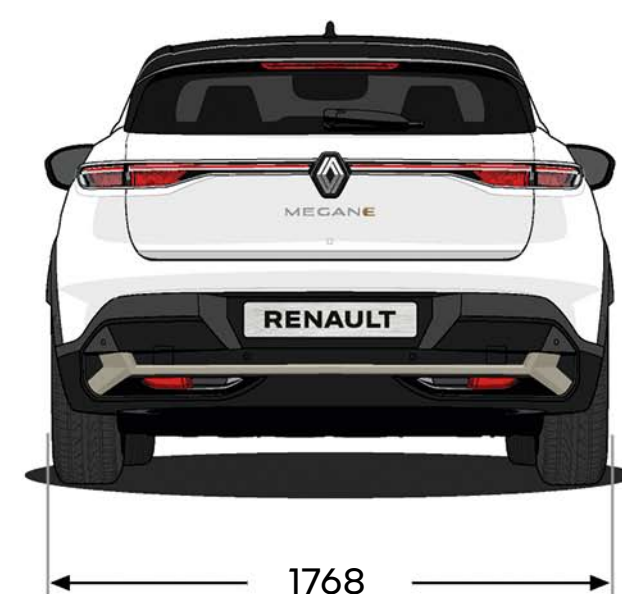
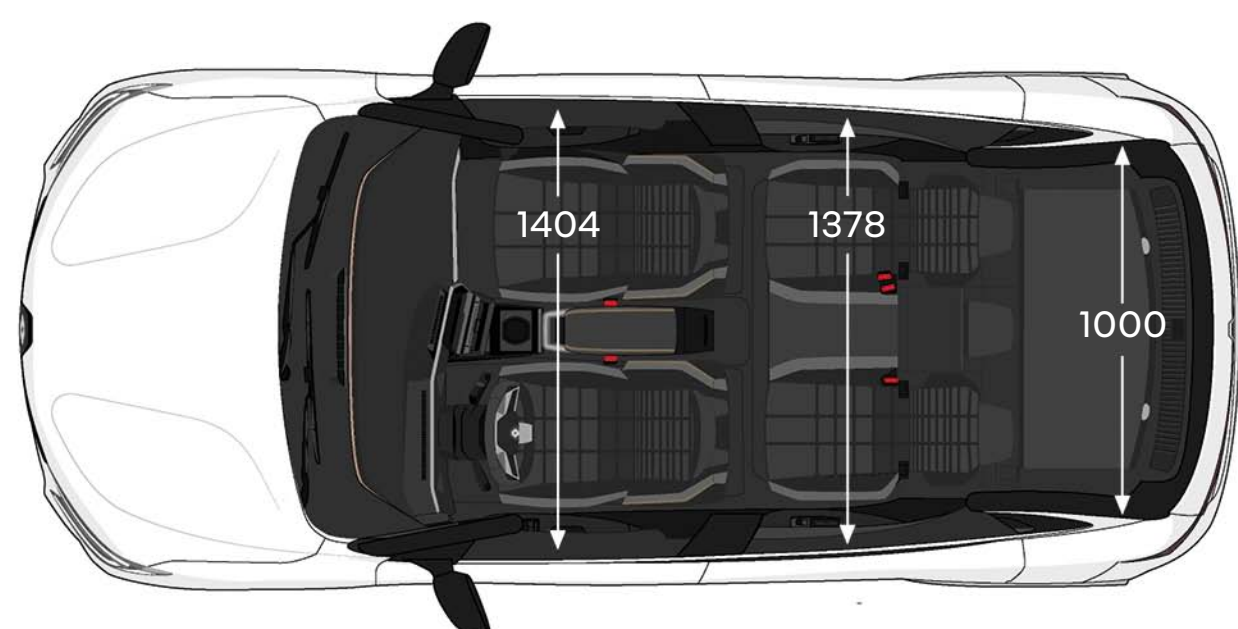
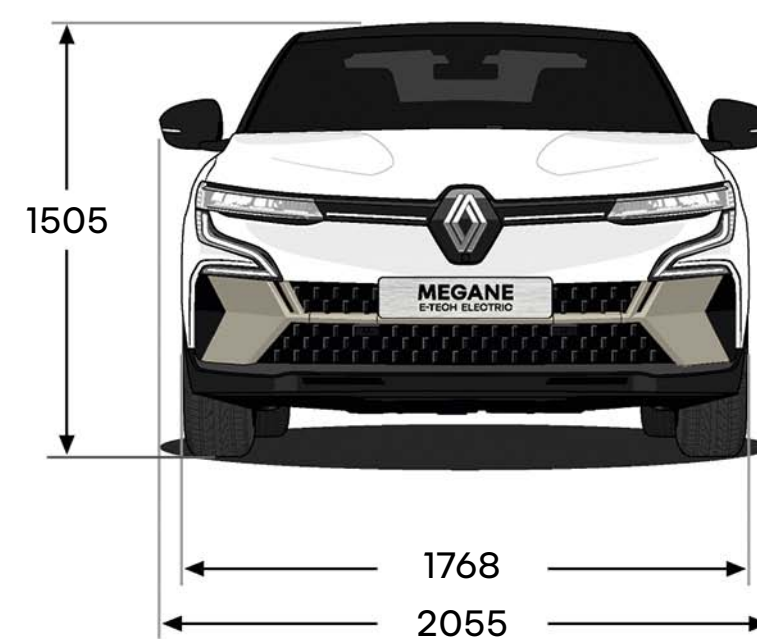
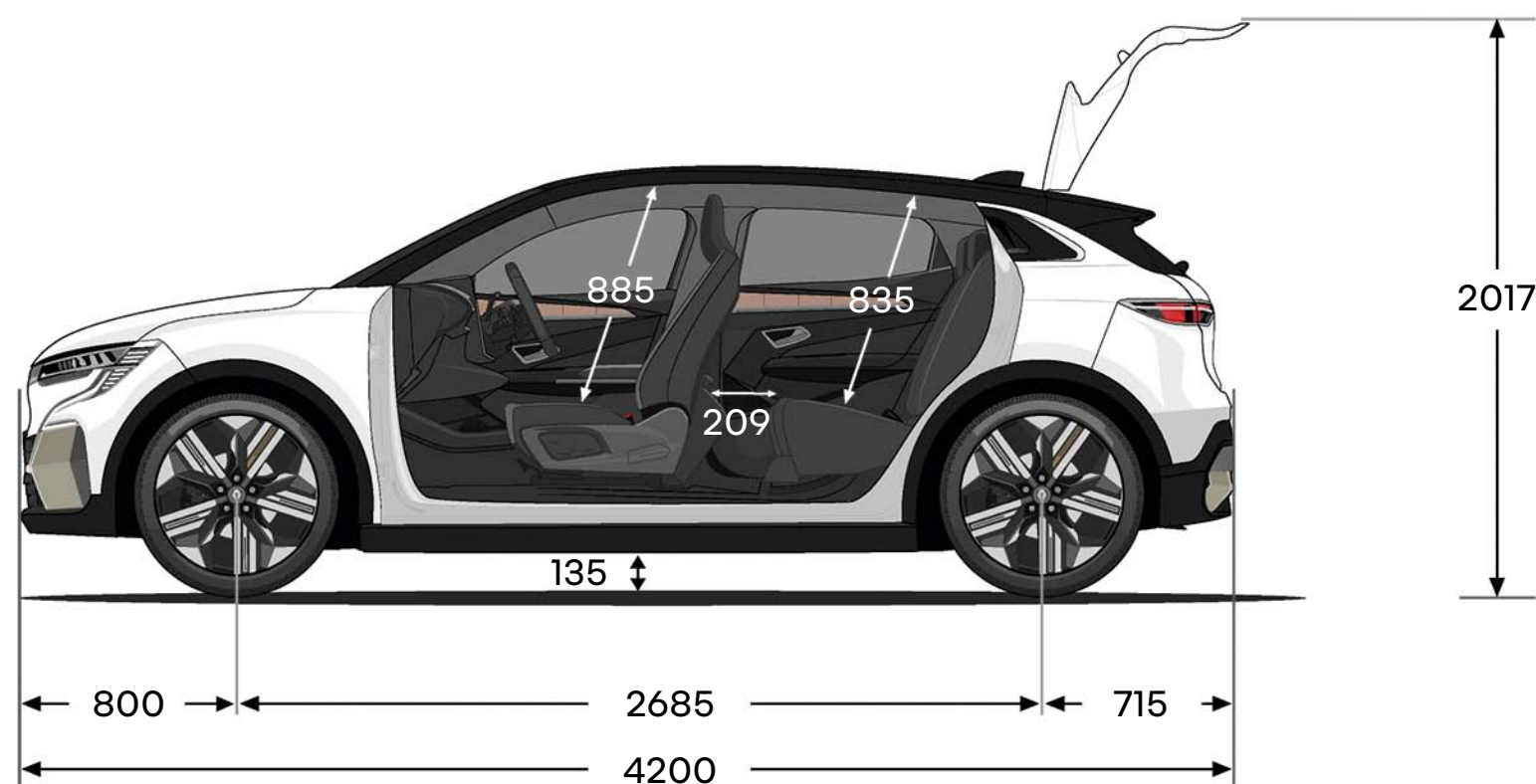

volumen del maletero (litros)

volumen del maletero mínimo	440
volumen del maletero máximo	1332

dimensiones en mm.

[configurar y encargarse →](#)

«Human First» es un programa de seguridad completo desarrollado por Renault en colaboración con investigadores, expertos y bomberos.

porque la seguridad vial es cosa de todos los usuarios de la carretera, tanto peatones como ciclistas y automovilistas, el programa «Human First» de Renault se compromete a:

- 1. prevenir los accidentes desarrollando equipos de seguridad y sistemas avanzados de ayuda a la conducción y a la seguridad**
hasta 36 sistemas avanzados de ayuda a la conducción/más de 60 equipamientos de seguridad, hasta 7 airbags, asientos para niños (Isofix), solución Renault Fixe4sure/más de 2 000 patentes relacionadas con la seguridad registradas desde 1970
- 2. hacer frente a los accidentes aprovechando las innovaciones desarrolladas con los bomberos**
QRescue/Fireman Access/más de 5 000 bomberos formados en los últimos 10 años en 19 países de todo el mundo/unos 400 coches donados al año para sus sesiones de formación
- 3. reducir el número y la gravedad de los accidentes mediante una fuerte inversión en I+D**
safety score/safety coach/servicios conectados/big data/sistemas de inteligencia artificial y de ciberseguridad

más información acerca del programa «Human First»

léxico

E-Tech

Tecnología 100 % eléctrica, híbrida o híbrida enchufable desarrollada por Renault.

frenado regenerativo

Sistema de recuperación de energía en el frenado, que permite prolongar la autonomía del vehículo: cada vez que el vehículo ralentiza, parte de su energía cinética se transforma en electricidad. La batería se carga cuando el conductor levanta el pie del pedal del acelerador o acciona ligeramente el pedal de freno.

toma doméstica reforzada

Solución de recarga en el domicilio más eficaz que una toma doméstica sencilla. Ofrece una carga más potente (3,2 kW para una toma reforzada frente a los 2,3 kW de un enchufe convencional) y más segura (equipada con un disyuntor diferencial).

cargador doméstico

Proporciona una intensidad muy superior a la de una toma eléctrica doméstica convencional, para una carga más eficaz y más rápida. Sus dispositivos de control de la carga y protección contra sobretensiones permiten una carga más segura en el domicilio.

flexi-charger

Cable de carga que permite conectar un vehículo a una toma de corriente doméstica. Diseñado para la recarga ocasional en el domicilio, el flexi-charger se conecta preferentemente a una toma eléctrica conectada a una toma de tierra específica.

modo 2

Para uso doméstico, este cable es necesario para cargar el vehículo eléctrico en enchufes convencionales.

modo 3

Este cable es necesario para cargar el vehículo eléctrico en Wallbox o en infraestructuras públicas.

capacidad útil

Cantidad de energía contenida en la batería que puede utilizar el vehículo. Valor expresado en kilovatios por hora (kWh).

kWh

Abreviatura de kilovatios por hora. Unidad de energía que corresponde a una potencia de 1 kW consumida durante una hora.

kW

Abreviatura de kilovatio. Unidad que permite medir la potencia del motor de un vehículo, ya sea eléctrico o térmico. El kilovatio también puede medir la potencia de carga de corriente continua (DC) o corriente alterna (AC).

carga AC

Carga de corriente alterna a una potencia reducida o media (máx. 22 kW). Modo de carga que se encuentra más frecuentemente en el domicilio o en la mayoría de puntos de carga públicos.

carga DC

Carga rápida de corriente continua (50 kW mínimo). Requiere un punto específico de carga rápida, disponible únicamente en la red pública.

My Renault

Aplicación Renault conectada a tu vehículo y descargable en Google Play o App Store en el teléfono. Te permite localizar puntos de carga cercanos, geolocalizar tu vehículo, programar la carga, preparar tu salida con antelación: visualización de la autonomía restante, preacondicionamiento de la temperatura del habitáculo.

bomba de calor

Equipamiento utilizado para calentar el habitáculo de tu coche eléctrico. La bomba de calor reduce significativamente el consumo de energía eléctrica y maximiza la autonomía de conducción a partir de una temperatura exterior inferior a 15 °C.

kWh/100 km

Unidad de medida del consumo energético medio de un coche eléctrico o híbrido enchufable a lo largo de 100 kilómetros. Esto equivale a "litros cada 100 kilómetros" para los vehículos electrificados.

WLTP

Acrónimo en inglés que se traduce como "Procedimiento de ensayo armonizado a nivel mundial para vehículos particulares y vehículos comerciales ligeros". Este protocolo define las condiciones exactas para la realización de pruebas de vehículos independientemente del fabricante, por lo que permite comunicar y comparar información importante para el consumidor y el legislador como: consumo de combustible o electricidad; autonomía de vehículos eléctricos o híbridos enchufables; emisiones de contaminantes mucho más cercanas al uso diario.

Mobilize, los servicios para facilitarle la vida en modo eléctrico

Disfruta de una experiencia eléctrica 100 %, práctica y eficiente : instalación de punto de carga en tu domicilio desde la compra del vehículo, servicios de asistencia a través del teléfono móvil, tarjeta de acceso y pago en los puntos de carga europeos.



Mobilize Power Solutions

Instalación de soluciones de carga a domicilio.

Mobilize Charge Pass

Facilita la localización de puntos de carga y el pago

[descubre las soluciones de Mobilize](#)

Servicio Renault Care

Estamos a tu lado para facilitarte la experiencia de conducción y ahorrarte tiempo en el mantenimiento de tu Renault: presupuesto y cita en línea, packs, contratos de mantenimiento, seguros y asistencia, programa personalizado My Renault... Aprovecha nuestras soluciones sencillas, rápidas y adaptadas a tus necesidades.

[más información sobre Renault Care service](#)



Se han tomado todas las precauciones para que el contenido de la presente publicación sea exacta y esté actualizado en la fecha de divulgación. Este documento se ha elaborado a partir de preseries o prototipos. De acuerdo con su política de mejora continua de los productos, Renault se reserva el derecho a realizar en cualquier momento modificaciones de las especificaciones y de los vehículos y accesorios descritos y representados. Estas modificaciones se notifican a los concesionarios Renault lo antes posible. Según los países de comercialización, las versiones pueden ser distintas y algunos equipamientos pueden no estar disponibles (de serie, como opción o como accesorio). Consulta tu concesionario local para recibir la información más reciente. Dados los límites propios del soporte, los colores reproducidos en este documento pueden diferir ligeramente de los colores reales de la pintura o los materiales de guarnecido interior. Todos los derechos reservados. Queda prohibida la reproducción en cualquier formato y por cualquier medio de la totalidad o una parte del presente folleto sin la autorización previa por escrito de Renault.

Publicis - créditos de fotografía: P. McLean, © Renault Marketing 3D-Commerce - junio de 2024.
Renault s.a.s., sociedad por acciones simplificada con capital de 533 941 113,00 € / 122-122 bis avenue du Général Leclerc
92100 Boulogne-Billancourt Cedex - Registro mercantil de Nanterre B 780 129 987 / tel.: 0033 806 00 20 20.



configurar y encargar →